

Product

IT6000B 系列 回饋式源載系統

Application fields

大功率電池、汽車電子、綠色能源、
高速測試等



一 **鍵** 切換
一機兩用



IT6000B 系列回饋式源載系統

Regenerative Source and Load Series

Your Power Testing Solution



IT6000 系列 回饋式源載系統

ITECH從提升用戶體驗的角度出發，推出了一機兩用的全新產品——IT6000B系列，很好的將雙向電源和回饋負載集成到了僅3U體積的一台儀器內，也是功能非常強大的一款產品。一個按鍵就可以讓它在雙向電源和回饋負載中間自由切換，不僅可以作為一台獨立的功能強大的雙向電源使用，實現source的功能，提供功率；也可以作為一台獨立的回饋負載使用，不但可以吸收功率還能將消耗的能量清潔的返回至電網，具有標準的雙象限功能。

IT6000B全系列提供7個電壓等級，最高可至2250V。利用主從模式支援並聯，主動均流，功率最大可擴展至1152kW。內置函數發生器，可以自由的產生任意波形，並通過USB介面導入LIST檔生成波形。具有高可靠性，高效的設置功能，安全特性和豐富的測量功能。

IT6000B系列廣泛應用於大功率電池、汽車電子、綠色能源、高速測試等多個方面，是一款功能全面、性能優異、適用廣泛的產品系列。

FEATURE

- 一機兩用，雙極性電源和回饋式負載結合一體
- 面板一鍵切換源載
- 單機可達144kW，並聯可擴展至1.152MW
- 電壓輸出範圍：0至2250V
- 電流輸出範圍：0至2040A
- 高功率密度，3U內最大可達18kW
- 雙向能量傳遞，跨象限無縫切換
- 支援控制環優先模式設定，設置不同環路速度
- 內置DIN40839、ISO-16750-2和ISO21848等20條標準汽車功率網用電壓曲線
- 高效的能量回饋可近95%
- 支援太陽電池矩陣I-V曲線類比功能
- 內置函數發生器，支援任意波形發生
- 輸出阻抗可調節
- 全面的保護功能，支持OVP、±OCP、±OPP、OTP、掉電、孤島保護
- 內置USB/CAN/LAN/數位IO通訊介面，選配GPIB/類比量&RS232通訊介面
- 支援外部資料存取功能，最高實現10μs採樣間隔
- 電池模擬功能

Your Power Testing Solution

IT6000B 系列回饋式源載系統

應用領域

01 綠色能源		太陽能充電器		微逆變器	動力電池	光伏逆變器
02 汽車	汽車電機		車載充電機	汽車電子		雙向 DC/DC 轉換器
03 高速測試應用	電信	功率半導體元件	軍用電子		LED 產品	航空電子設備
04 大功率測試需求		UPS	電動機發電機	消費產品	電焊電鍍	自動測試系統

源載功能 一鍵切換

IT6000B系列創新性的融合了2個設備，一台雙向直流電源和一台回饋式直流負載。並且人性化的在面板上設計了功能鍵，使用戶可以方便的將IT6000B當做一台雙向可程式設計直流電源使用，或者當做一台能量回饋式直流電子負載使用。為使用者節省了設備所占空間、花費成本以及連接儀器待測物所耗費的時間。

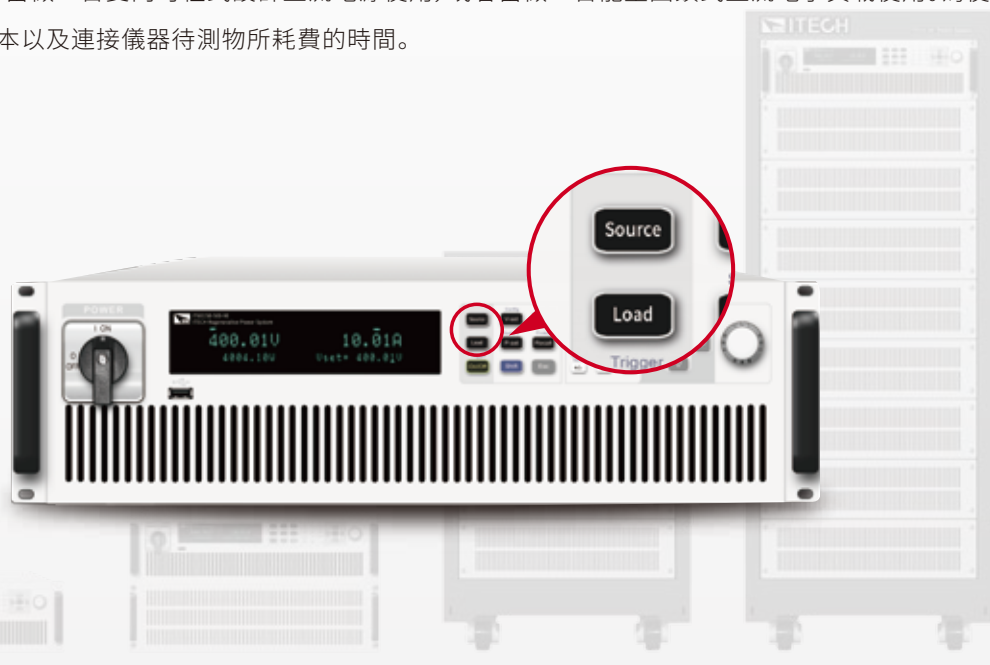

Your Power Testing Solution

IT6000B 系列回饋式源載系統

雙向能量 無縫傳遞

IT6000B系列將雙向電源和回饋式負載功能特性集於一體。不同于傳統的電源和負載在正負電流切換時，中間會存在短暫的跳變和不連貫現象。IT6000B系列作為一款標準的高速雙向電源能夠實現高速的源和載電流模式轉換，從而在輸出和吸收電流之間進行快速連續的無縫切換，有效避免電壓或電流過沖，廣泛適用於電池、電池封裝以及電池保護板等儲能設備測試。

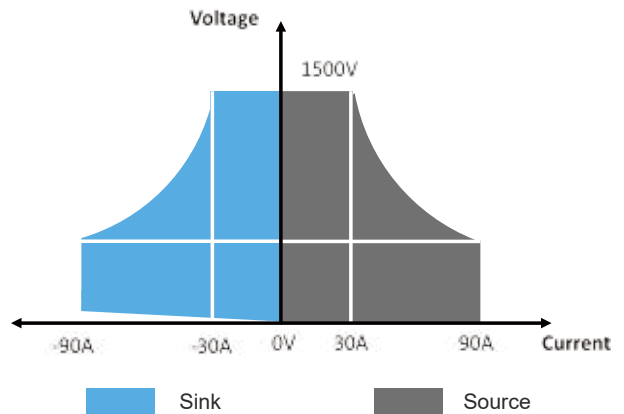

能量回收效率高

IT6000B系列具有獨特的能量回收功能，可以回收電能然後廠內直接利用，而非以熱能的形式消耗掉。其轉換效率最高可近95%，不但大大降低了用戶的用電成本，同時也避免使用空調或昂貴的製冷系統，減少噪音。

普通型電子負載大多數是能量消耗型負載，除了用電成本高昂，發電過程中也會產生大量的二氧化碳、二氧化硫、氮氧化物等溫室氣體或有害氣體，對環境造成危害。使用IT6000B系可以減少用電量，不但節省開支，同時也減少了溫室氣體和有害氣體的排放。



太陽電池陣列模擬電源應用

IT6000B系列選配SAS1000太陽能電池矩陣模擬軟體，可以精確地模擬太陽電池矩陣的I-V曲線，內建EN50530、Sandia、NB/T32004、CGC/GF004、CGC/GF035的SAS模型，使用者簡單設定參數後，即可類比I-V曲線輸出並生成報表，用於測試光伏逆變器的靜態和動態最大功率追蹤效能。用戶還可以編輯任何遮罩最多可達4096個點的I-V曲線實現動態雲遮效果，或存儲100條不同光照、溫度下的I-V曲線於記憶體，並設定每條曲線執行時間及執行順序，以此來測試光伏逆變器在不同氣候條件下的長時間最大功率追蹤效能。



內置多種標準汽車功率網用電壓曲線

汽車電子設備在汽車啟動和運行過程中可能經常遇到電源瞬變的干擾，為確保被測件能夠經受得住這些實際瞬變，用戶必須在測試過程中模擬最壞情況功率瞬變條件。根據行業的相關標準IT6000B系列內置了DIN40839、ISO-16750-2、SAEJ1113-11、LV124 和ISO21848 標準汽車功率網用電壓曲線，使用者可直接調取出汽車啟動瞬間電壓跌落及多種汽車電子測試脈衝波形對相關的汽車電子產品進行性能測試，具有12V、24V 和48V 電壓等級可供選擇。

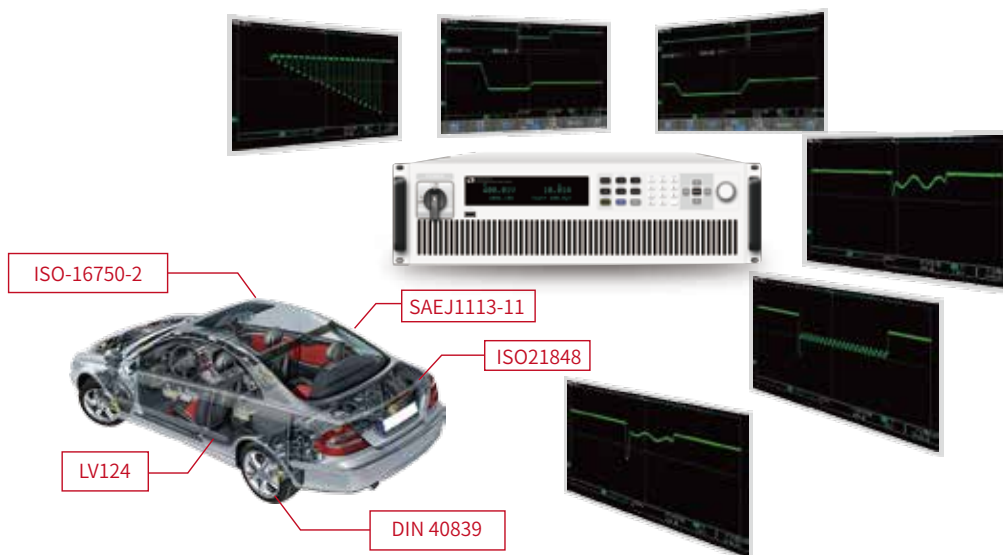

CC&CV優先權功能

IT6000B系列延續ITECH提出的業界最新的CC/CV優先權概念，持續幫助用戶解決長期測試應用中的各種嚴苛問題，使需求電源高速或者無過沖等應用，變得更加靈活。使用者可以選擇CC/CV環路的回應速度以及環路工作模式，來決定輸出是電壓高速模式還是電流無過沖模式，適用於諸如大功率積體電路的測試、充放電測試、軍用和汽車電子的電源瞬變模擬和表徵等。



CV優先

啟動浪湧電流超電流量程，高速建立電壓

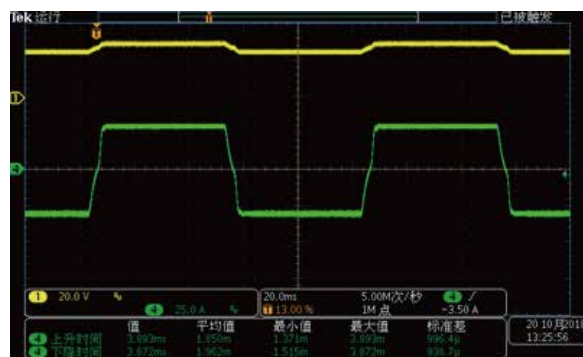

CC優先

電池充放電高速無縫、無過沖切換

Your Power Testing Solution

IT6000B 系列回饋式源載系統

專利並機技術

- IT6000B全系列均採用ITECH專利並機技術
- 並機後的性能參數與單機相同
- 並機後系統不需要校準
- 並機採用光纖傳輸，具有極強的抗干擾能力
- 採用數位並機方案，光纖全隔離，有效保護設備及待測物

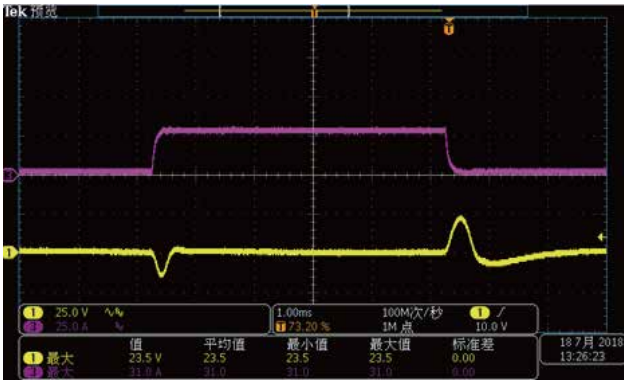

單機 IT6006B-500-30 500V 30A 6000W
設定電壓:100V 設定電流:28A
負載電流:30A

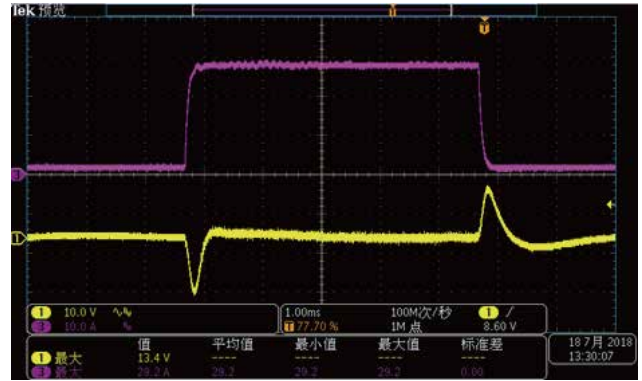

2台 IT6006B-500-30並機
設定電壓:100V, 設定電流:56A
負載電流:60A

* 黃色—輸出電壓
紫色—輸出電流



從上面的測試圖中，我們可以看到：

IT6000B系列在並機後，仍能保持和單機波形一樣的動態回應波形，同時達到高速無延遲的同步回應

下降
速度

- 並機後的下降速度和單機相比沒有明顯變化

上升
速度

- 並機後的上升速度和單機相比，甚至更快

動態回應
波形

- 並機後和單機波形一致

應用案例——光儲一體機測試

光伏儲能一體機是一種應用於光伏、儲能聯合發電系統中實現直流/交流電能轉換的設備，可以協調控制光伏與儲能電池的出力，平抑光伏電池的功率波動，並通過儲能變流技術輸出滿足標準要求的交流電能向負載供電。

- IT6000B系列回饋式源載系統可以精確地模擬太陽電池矩陣的I-V 曲線，類比太陽能電池板給逆變器供電
- IT6000B系列回饋式源載系統的電池類比特性可以模擬電池給給逆變器供電
- IT7600系列可程式設計交流電源+IT8600系列交/直流電子負載類比市電輸入
- 多種供電單元的類比實現待測物逆變器的Battery Input、AC Input、PV Input3種輸入方式的測試，完成相關功能測試
- IT6000B系列回饋式源載系統的單獨回饋載的功能也可以進行電池的放電測試，實際檢測電池性能

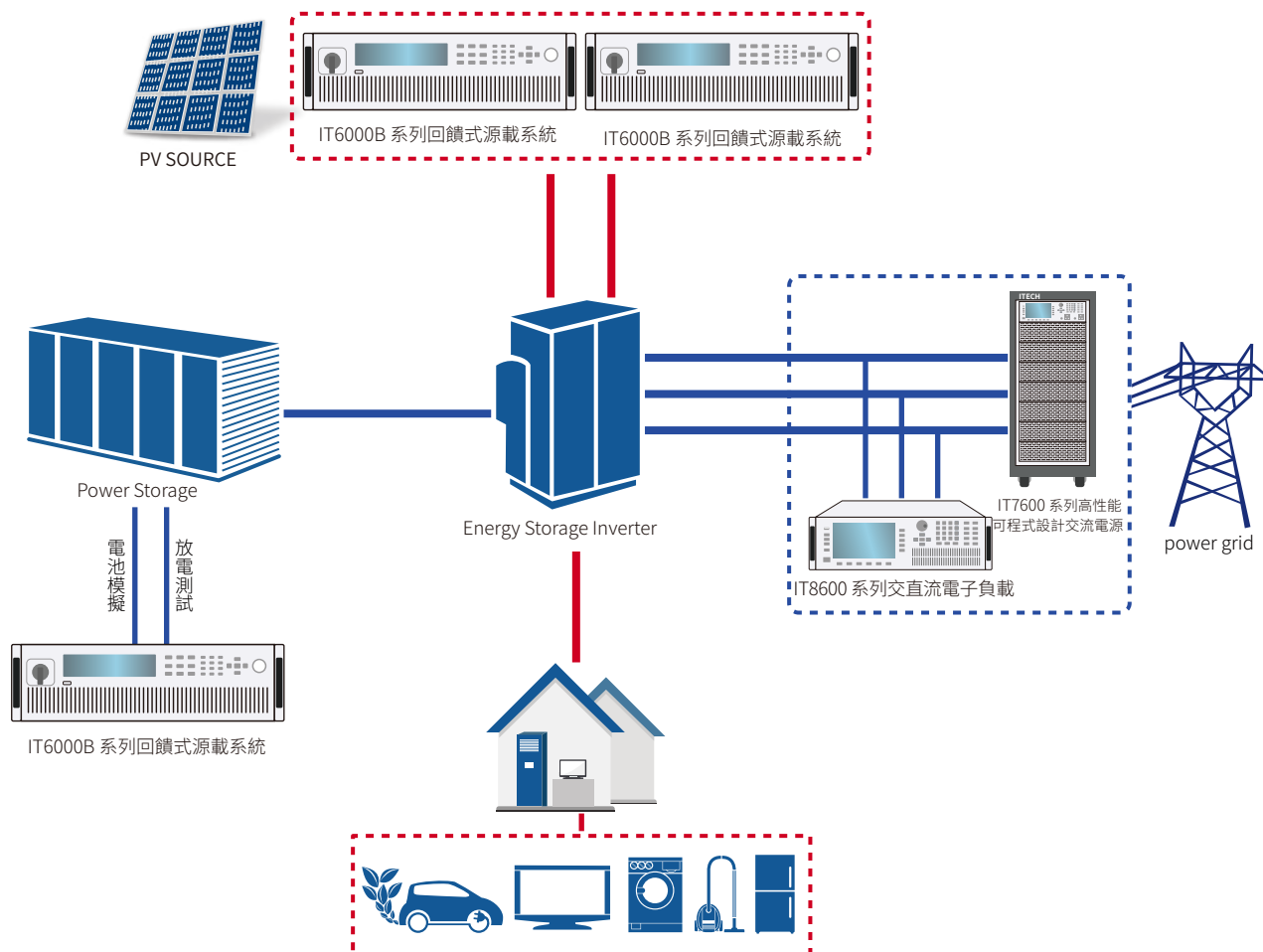

Your Power Testing Solution

IT6000B 系列回饋式源載系統

豐富的介面

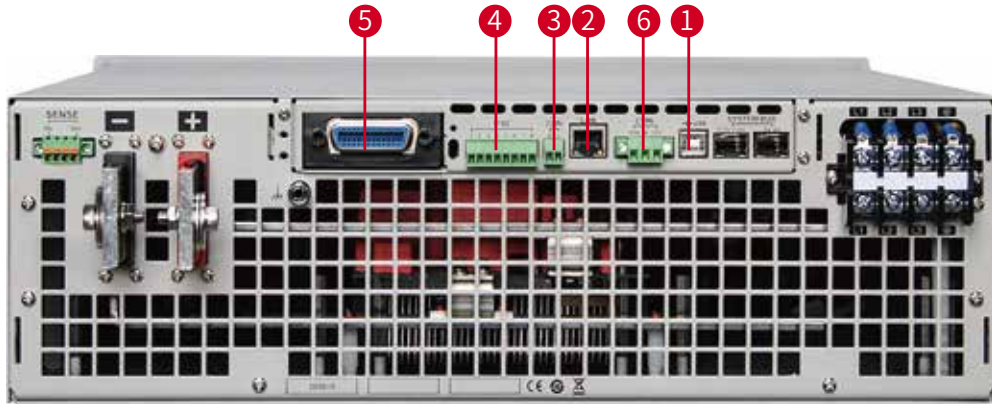

• 可選GPIB或可選RS232&Analog卡

3U/18kW 單機外觀尺寸圖(mm)

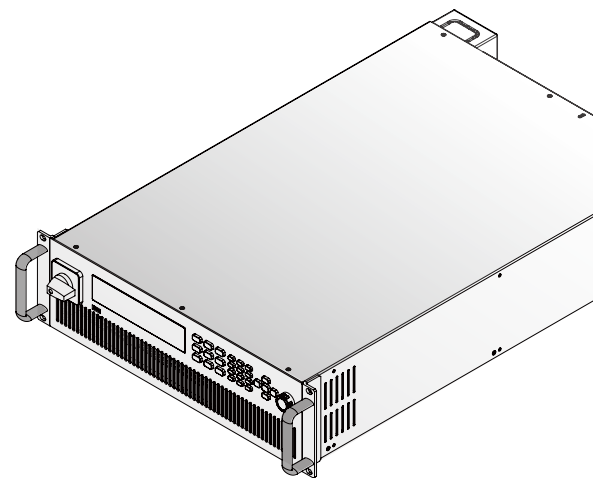
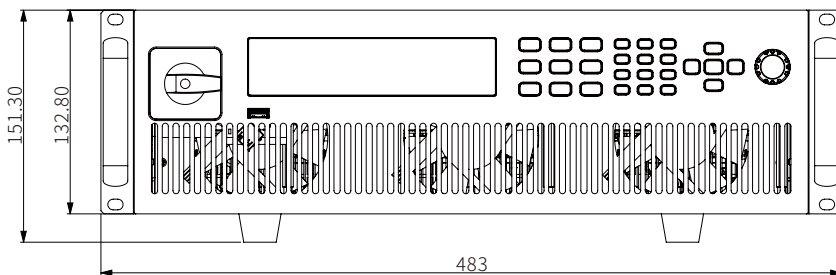

Your Power Testing Solution

IT6000B 系列回饋式源載系統

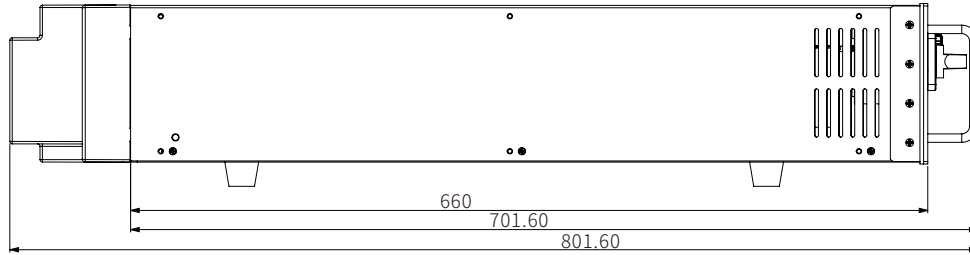

IT6000B系列規格型號一覽表

型號	電流	功率	型號	電流	功率	型號	電流	功率			
80V	IT6005B-80-120	120A	5kW	500V	IT6006B-500-30	30A	6kW	500V	IT6006B-500-40	40A	6kW
	IT6010B-80-240	240A	10kW		IT6012B-500-60	60A	12kW		IT6012B-500-80	80A	12kW
	IT6015B-80-360	360A	15kW		IT6018B-500-90	90A	18kW		IT6018B-500-120	120A	18kW
	IT6030B-80-720	720A	30kW		IT6036B-500-180	180A	36kW		IT6036B-500-240	240A	36kW
	IT6045B-80-1080	1080A	45kW		IT6054B-500-270	270A	54kW		IT6054B-500-360	360A	54kW
	IT6060B-80-1440	1440A	60kW		IT6072B-500-360	360A	72kW		IT6072B-500-480	480A	72kW
	IT6075B-80-1800	1800A	75kW		IT6090B-500-450	450A	90kW		IT6090B-500-600	600A	90kW
					IT6108B-500-540	540A	108kW		IT6108B-500-720	720A	108kW
			IT6126B-500-630	630A	126kW	IT6126B-500-840	840A	126kW			
			IT6144B-500-720	720A	144kW	IT6144B-500-960	960A	144kW			

型號	電流	功率	型號	電流	功率	型號	電流	功率			
800V	IT6006B-800-20	20A	6kW	1500V	IT6018B-1500-30	30A	18kW	1500V	IT6018B-1500-40	40A	18kW
	IT6012B-800-40	40A	12kW		IT6036B-1500-60	60A	36kW		IT6036B-1500-80	80A	36kW
	IT6018B-800-60	60A	18kW		IT6054B-1500-90	90A	54kW		IT6054B-1500-120	120A	54kW
	IT6036B-800-120	120A	36kW		IT6072B-1500-120	120A	72kW		IT6072B-1500-160	160A	72kW
	IT6054B-800-180	180A	54kW		IT6090B-1500-150	150A	90kW		IT6090B-1500-200	200A	90kW
	IT6072B-800-240	240A	72kW		IT6108B-1500-180	180A	108kW		IT6108B-1500-240	240A	108kW
	IT6090B-800-300	300A	90kW		IT6126B-1500-210	210A	126kW		IT6126B-1500-280	280A	126kW
	IT6108B-800-360	360A	108kW		IT6144B-1500-240	240A	144kW		IT6144B-1500-320	320A	144kW
	IT6126B-800-420	420A	126kW								
	IT6144B-800-480	480A	144kW								

型號	電流	功率	型號	電流	功率	型號	電流	功率			
2250V	IT6018B-2250-20	20A	18kW	2250V	IT6072B-2250-80	80A	72kW	2250V	IT6126B-2250-140	140A	126kW
	IT6036B-2250-40	40A	36kW		IT6090B-2250-100	100A	90kW		IT6144B-2250-160	160A	144kW
	IT6054B-2250-60	60A	54kW		IT6108B-2250-120	120A	108kW				

*部分電壓等級即將推出, 敬請期待

*以上規格如有更新, 恕不另行通知

Your Power Testing Solution

IT6000B 系列回饋式源載系統

Specification

		IT6006B-500-30	IT6006B-800-20
		電源參數	電源參數
額定值範圍 (0 °C-40 °C)	輸出電壓	0~500V	0~800V
	輸出電流	-30~30A	-20~20A
	輸出功率	-6000~6000W	-6000~6000W
	輸出電阻	0~1Ω	0~1Ω
電源調節率 ±(% of Output+Offset)	電壓	≤0.01%FS	≤0.01%FS
	電流	≤0.05%FS	≤0.05%FS
負載調節率 ±(% of Output+Offset)	電壓	≤0.02%FS	≤0.02%FS
	電流	≤0.05%FS	≤0.05%FS
回饋值解析度	電壓	0.01V	0.01V
	電流	0.001A	0.001A
	功率	0.001kW	0.001kW
	電阻	0.01mΩ	0.1mΩ
回饋值精確度 (12個月內、25°C±5°C) ±(% of Output+Offset)	電壓	≤0.02% + 0.02%FS	≤0.02% + 0.02%FS
	電流	≤0.1% + 0.1%FS	≤0.1% + 0.1%FS
	功率	≤0.5% + 0.5%FS	≤0.5% + 0.5%FS
	電阻	≤1% + 1%FS	≤1% + 1%FS
紋波 (20Hz -20MHz)	電壓	≤200mVpp(MAX:≤500mVpp)	≤320mVpp(MAX:≤800mVpp)
	電流	≤0.1%FS RMS	≤0.1%FS RMS
上升時間 (空載)	電壓	≤15ms	≤15ms
上升時間 (滿載)	電壓	≤30ms	≤30ms
下降時間 (空載)	電壓	≤30ms	≤30ms
下降時間 (滿載)	電壓	≤15ms	≤15ms
動態回應時間	電壓	≤2ms	≤2ms
效率		~92%	~92%
		負載參數	負載參數
額定值範圍 (0 °C-40 °C)	輸入電壓	0~500V	0~800V
	輸入電流	0~30A	0~20A
	輸入功率	0~6000W	0~6000W
	輸入電阻	0~16667Ω	0~40000Ω
	最小操作電壓	0.99V at 30A	0.66V at 20A
回饋值解析度	電壓	0.01V	0.01V
	電流	0.001A	0.001A
	功率	0.1W	0.1W
	電阻	0.1Ω	0.1Ω
回饋值精確度 (12個月內、25°C±5°C) ±(% of Output+Offset)	電壓	≤0.1% + 500mV	≤0.1% + 800mV
	電流	≤0.1% + 30mA	≤0.1% + 20mA
	功率	≤1%FS	≤1%FS
	電阻	≤2%Rmax,0~10%Rmax;≤5%Rmax,10%~Rmax;	≤2%Rmax,0~10%Rmax;≤5%Rmax,10%~Rmax;
紋波 (20Hz -20MHz)	電壓	≤500mVpp	≤800mVpp
	電流	≤30mArms	≤20mArms
動態回應時間	上升速率	30A/ms	20A/ms
	下降速率	30A/ms	20A/ms
	動態頻率	500Hz	500Hz
	最小上升時間	≤1ms	≤1ms
輸出參數	輸出電壓範圍	198V~264V (降額50%) 342V~528V (三相四線制)	198V~264V (降額50%) 342V~528V (三相四線制)
	輸出頻率範圍	47Hz~63Hz	47Hz~63Hz
	最大輸出電流	14A	14A
	功率因數	≥0.99	≥0.99
	諧波THDI	<3%	<3%
	孤島保護	主動式孤島保護	主動式孤島保護
效率		~92%	~92%
尺寸 (mm)		483W*801.61D*151.3H	483W*801.61D*151.3H
重量 (淨重)		28KG	28KG

*部分電壓等級即將推出, 敬請期待 *以上規格如有更新, 恕不另行通知

Your Power Testing Solution

IT6000B 系列回饋式源載系統

Specification

		IT6012B-500-60	IT6012B-800-40
		電源參數	電源參數
額定值範圍 (0°C-40°C)	輸出電壓	0~500V	0~800V
	輸出電流	-60~60A	-40~40A
	輸出功率	-12000~12000W	-12000~12000W
	輸出電阻	0~1Ω	0~1Ω
電源調節率 ±(% of Output+Offset)	電壓	≤0.01%FS	≤0.01%FS
	電流	≤0.05%FS	≤0.05%FS
負載調節率 ±(% of Output+Offset)	電壓	≤0.02%S	≤0.02%S
	電流	≤0.05%FS	≤0.05%FS
回饋值解析度	電壓	0.01V	0.01V
	電流	0.001A	0.001A
	功率	0.001kW	0.001kW
	電阻	0.01mΩ	0.01mΩ
回饋值精確度 (12個月內、25°C±5°C) ±(% of Output+Offset)	電壓	≤0.02% + 0.02%FS	≤0.02% + 0.02%FS
	電流	≤0.1% + 0.1%FS	≤0.1% + 0.1%FS
	功率	≤0.5% + 0.5%FS	≤0.5% + 0.5%FS
	電阻	≤1% + 1%FS	≤1% + 1%FS
紋波 (20Hz -20MHz)	電壓	≤200mVpp(MAX:≤500mVpp)	≤200mVpp(MAX:≤500mVpp)
	電流	≤0.1%FS RMS	≤0.1%FS RMS
上升時間 (空載)	電壓	≤15ms	≤15ms
上升時間 (滿載)	電壓	≤30ms	≤30ms
下降時間 (空載)	電壓	≤30ms	≤30ms
下降時間 (滿載)	電壓	≤15ms	≤15ms
動態回應時間	電壓	≤2ms	≤2ms
效率		~92%	~92%
		負載參數	負載參數
額定值範圍 (0°C-40°C)	輸入電壓	0~500V	0~800V
	輸入電流	0~60A	0~40A
	輸入功率	0~12000W	0~12000W
	輸入電阻	0~8333Ω	0~20000Ω
	最小操作電壓	1.98V at 60A	1.32V at 40A
回饋值解析度	電壓	0.01V	0.01V
	電流	0.001A	0.001A
	功率	0.1W	0.1W
	電阻	0.1Ω	0.1Ω
回饋值精確度 (12個月內、25°C±5°C) ±(% of Output+Offset)	電壓	≤0.1% + 500mV	≤0.1% + 800mV
	電流	≤0.1% + 60mA	≤0.1% + 40mA
	功率	≤1%FS	≤1%FS
	電阻	≤2%Rmax,0~10%Rmax;≤5%Rmax,10%~Rmax;	≤2%Rmax,0~10%Rmax;≤5%Rmax,10%~Rmax;
紋波 (20Hz -20MHz)	電壓	≤500mVpp	≤800mVpp
	電流	≤60mArms	≤40mArms
動態回應時間	上升速率	60A/ms	40A/ms
	下降速率	60A/ms	40A/ms
	動態頻率	500Hz	500Hz
	最小上升時間	≤1ms	≤1ms
輸出參數	輸出電壓範圍	198V~264V (降額50%) 342V~528V (三相四線制)	198V~264V (降額50%) 342V~528V (三相四線制)
	輸出頻率範圍	47Hz~63Hz	47Hz~63Hz
	最大輸出電流	14A	19A
	功率因數	≥0.99	≥0.99
	諧波THDI	<3%	<3%
	孤島保護	主動式孤島保護	主動式孤島保護
效率		~92%	~92%
尺寸 (mm)		483W*801.61D*151.3H	483W*801.61D*151.3H
重量 (淨重)		34KG	34KG

*部分電壓等級即將推出,敬請期待 *以上規格如有更新,恕不另行通知

Your Power Testing Solution

IT6000B 系列回饋式源載系統

Specification

		IT6018B-500-90		IT6018B-800-60	
		電源參數		電源參數	
額定值範圍 (0°C-40°C)	輸出電壓	0~500V		0~800V	
	輸出電流	-90~90A		-60~60A	
	輸出功率	-18000~18000W		-18000~18000W	
	輸出電阻	0~1Ω		0~1Ω	
電源調節率 ±(%of Output+Offset)	電壓	≤0.01%FS		≤0.01%FS	
	電流	≤0.05%FS		≤0.05%FS	
負載調節率 ±(%of Output+Offset)	電壓	≤0.02%FS		≤0.02%FS	
	電流	≤0.05%FS		≤0.05%FS	
回饋值解析度	電壓	0.01V		0.01V	
	電流	0.001A		0.001A	
	功率	0.001kW		0.001kW	
	電阻	0.01mΩ		0.01mΩ	
回饋值精確度 (12個月內、25°C±5°C) ±(%of Output+Offset)	電壓	≤0.02% + 0.02%FS		≤0.02% + 0.02%FS	
	電流	≤0.1% + 0.1%FS		≤0.1% + 0.1%FS	
	功率	≤0.5% + 0.5%FS		≤0.5% + 0.5%FS	
	電阻	≤1% + 1%FS		≤1% + 1%FS	
紋波 (20Hz -20MHz)	電壓	≤200mVpp(MAX:500mVpp)		≤320mVpp(MAX: ≤800mVpp)	
	電流	≤0.1%FS RMS		≤0.1%FS RMS	
上升時間 (空載)	電壓	≤15ms		≤15ms	
上升時間 (滿載)	電壓	≤30ms		≤30ms	
下降時間 (空載)	電壓	≤30ms		≤30ms	
下降時間 (滿載)	電壓	≤15ms		≤15ms	
動態回應時間	電壓	≤2ms		≤2ms	
效率		~92%		~92%	
		負載參數		負載參數	
額定值範圍 (0°C-40°C)	輸入電壓	0~500V		0~800V	
	輸入電流	0~90A		0~60A	
	輸入功率	0~18000W		0~18000W	
	輸入電阻	0~5556Ω		0~13333Ω	
	最小操作電壓	2.97V at 90A		1.98V at 60A	
回饋值解析度	電壓	0.01V		0.01V	
	電流	0.001A		0.001A	
	功率	0.1W		0.1W	
	電阻	0.1Ω		0.1Ω	
回饋值精確度 (12個月內、25°C±5°C) ±(%of Output+Offset)	電壓	≤0.1% + 500mV		≤0.1% + 800mV	
	電流	≤0.1% + 90mA		≤0.1% + 60mA	
	功率	≤1%FS		≤1%FS	
	電阻	≤2%Rmax,0~10%Rmax; ≤5%Rmax,10%~Rmax;		≤2%Rmax,0~10%Rmax; ≤5%Rmax,10%~Rmax;	
紋波 (20Hz -20MHz)	電壓	≤500mVpp		≤800mVpp	
	電流	≤90mArms		≤60mArms	
動態回應時間	上升速率	90A/ms		60A/ms	
	下降速率	90A/ms		60A/ms	
	動態頻率	500Hz		500Hz	
	最小上升時間	≤1ms		≤1ms	
輸出參數	輸出電壓範圍	198V~264V (降額50%) 342V~528V (三相四線制)		198V~264V (降額50%) 342V~528V (三相四線制)	
	輸出頻率範圍	47Hz~63Hz		47Hz~63Hz	
	最大輸出電流	24A		29A	
	功率因數	≥0.99		≥0.99	
	諧波THDI	<3%		<3%	
	孤島保護	主動式孤島保護		主動式孤島保護	
效率		~92%		~92%	
尺寸 (mm)		483W*801.61D*151.3H		483W*801.61D*151.3H	
重量 (淨重)		40KG		40KG	

*部分電壓等級即將推出, 敬請期待 *以上規格如有更新, 恕不另行通知

Your Power Testing Solution

IT6000B 系列回饋式源載系統

Specification

		IT6018B-1500-30	IT6018B-2250-20
		電源參數	
額定值範圍 (0°C-40°C)	輸出電壓	0~1500V	0~2250V
	輸出電流	-30~30A	-20~20A
	輸出功率	-18000~18000W	-18000~18000W
	輸出電阻	0~1Ω	0~281.25Ω
電源調節率 ±(% of Output+Offset)	電壓	≤0.01%FS	≤0.01%FS
	電流	≤0.05%FS	≤0.05%FS
負載調節率 ±(% of Output+Offset)	電壓	≤0.02%FS	≤0.02%FS
	電流	≤0.05%FS	≤0.05%FS
回饋值解析度	電壓	0.1V	0.1V
	電流	0.001A	0.01A
	功率	0.001kW	0.001kW
	電阻	0.1mΩ	0.1mΩ
回饋值精確度 (12個月內、25°C±5°C) ±(% of Output+Offset)	電壓	≤0.02% + 0.02%FS	≤0.02% + 0.02%FS
	電流	≤0.1% + 0.1%FS	≤0.1% + 0.1%FS
	功率	≤0.5% + 0.5%FS	≤0.5% + 0.5%FS
紋波 (20Hz -20MHz)	電壓	≤600mVpp(MAX: ≤1500mVpp)	≤900mVpp(MAX: ≤2250mVpp)
	電流	≤0.1%FS RMS	≤0.1%FS RMS
上升時間 (空載)	電壓	≤15ms	≤15ms
上升時間 (滿載)	電壓	≤30ms	≤30ms
下降時間 (空載)	電壓	≤30ms	≤30ms
下降時間 (滿載)	電壓	≤15ms	≤15ms
動態回應時間	電壓	≤2ms	≤2ms
效率		~92%	~92%
		負載參數	
額定值範圍 (0°C-40°C)	輸入電壓	0~1500V	0~2250V
	輸入電流	0~30A	0~20A
	輸入功率	0~18000W	0~18000W
	輸入電阻	0~50000Ω	0~112500Ω
	最小操作電壓	9V at 30A	6V at 20A
回饋值解析度	電壓	0.1V	0.1V
	電流	0.001A	0.001A
	功率	0.1W	0.1W
	電阻	0.1Ω	0.1Ω
回饋值精確度 (12個月內、25°C±5°C) ±(% of Output+Offset)	電壓	≤0.1% + 1500mV	≤0.1% + 2250mV
	電流	≤0.1% + 30mA	≤0.1% + 20mA
	功率	≤1%FS	≤1%FS
紋波 (20Hz -20MHz)	電壓	≤1500mVpp	≤2250mVpp
	電流	≤30mArms	≤20mArms
動態回應時間	上升速率	30A/ms	20A/ms
	下降速率	30A/ms	20A/ms
	動態頻率	500Hz	500Hz
	最小上升時間	≤1ms	≤1ms
輸出參數	輸出電壓範圍	198V~264V (降額50%) 342V~528V (三相四線制)	198V~264V (降額50%) 342V~528V (三相四線制)
	輸出頻率範圍	47Hz~63Hz	47Hz~63Hz
	最大輸出電流	24A	24A
	功率因數	≥0.99	≥0.99
	諧波THDI	<3%	<3%
	孤島保護	主動式孤島保護	主動式孤島保護
效率		~92%	~92%
尺寸 (mm)		483W*801.61D*151.3H	483W*801.61D*151.3H
重量 (淨重)		40KG	40KG

*部分電壓等級即將推出,敬請期待 *以上規格如有更新,恕不另行通知

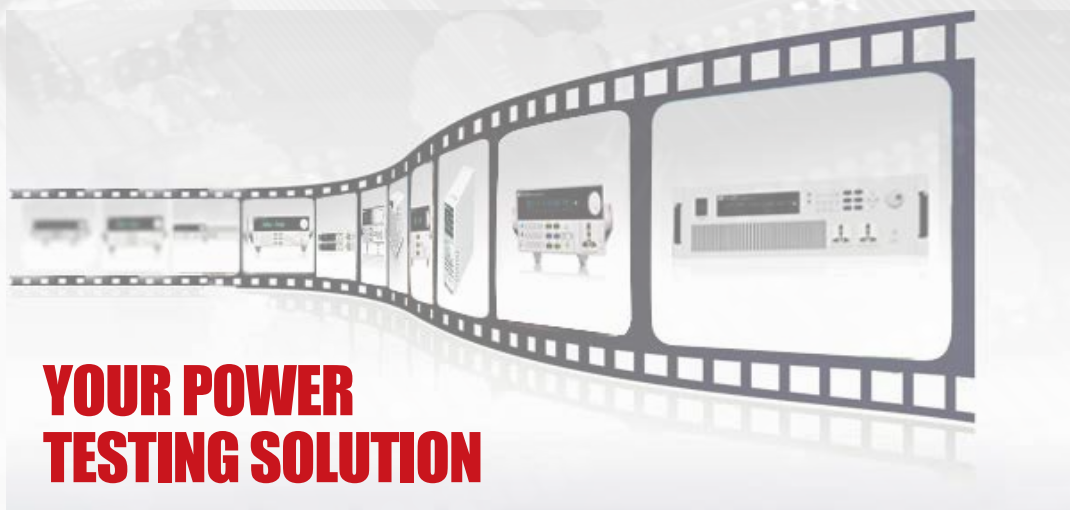

此樣本提供的產品概述僅供參考，既不是相關的建議和推薦，也不是任何合同的一部分，由於本公司產品不斷更新，因此我們保留對技術指標變更的權利、產品規格變更的權利，恕無法另行通知，請隨時訪問www.itechate.com官網、登陸愛德克斯臉書瞭解其他產品並參與活動。

台灣部

Add: 新北市中和區中正路918號8樓

Tel: +886-3-6684333

E-mail: taiwan@itechate.com.tw

Web: www.itechate.com.tw

西善橋部

Add: 中國江蘇省南京市雨花臺區西善橋南路108號

Tel: +86-25-52415098

E-mail: sales@itechate.com

Web: www.itechate.com

梅山部

Add: 江蘇省南京市雨花臺區梅山村姚南路150號

Tel: +86-25-52415099

E-mail: sales@itechate.com

Web: www.itechate.com



ITECH Facebook



ITECH 官網